

WOLF ÖLBRENNWERT KESSEL

TOB / TOB-TS / TOB-TR
COB-2 / COB-2-TS / COB-2-TR

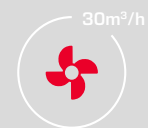

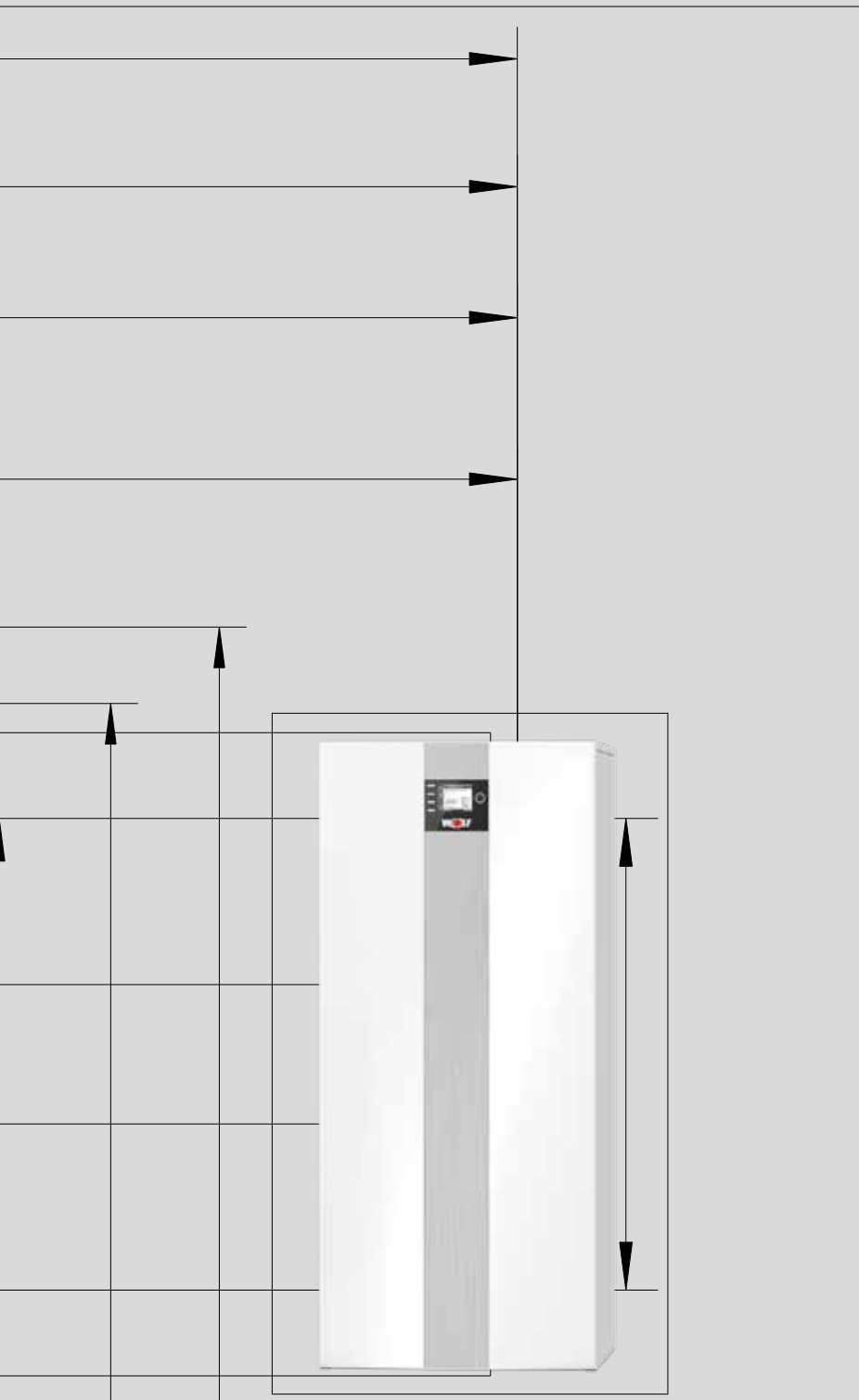
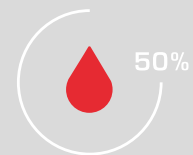
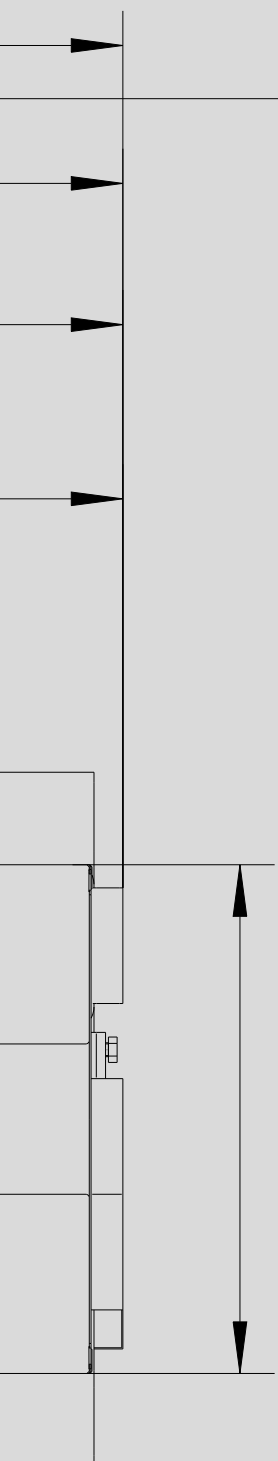

DAS UMFASSENDE GERÄTESORTIMENT

des Systemanbieters WOLF bietet bei Gewerbe- und Industriebau, bei Neubau sowie bei Sanierung/Modernisierung die ideale Lösung. Das WOLF Regelungsprogramm erfüllt jeden Wunsch in Bezug auf Heizkomfort. Die Produkte sind einfach zu bedienen und arbeiten energiesparend und zuverlässig. Solarthermieanlagen lassen sich in kürzester Zeit auch in vorhandene Anlagen integrieren.

WOLF Produkte sind problemlos und schnell montiert und gewartet.

ÖLBRENNWERTKESSEL			04-05
		TOB / COB-2	06
		TOB-TS / COB-2-TS TOB-TR / COB-2-TR	07
TECHNISCHE DATEN	TOPLINE	TOB / TOB-TS / TOB-TR	08-09
	COMFORTLINE	COB-2 / COB-2-TS / COB-2-TR	10-11
GRUNDREGELUNG			12
REGELUNGSZUBEHÖR			13
INSTALLATIONSZUBEHÖR			16-17
LUFT-/ABGASFÜHRUNG			18-19
SYSTEMLÖSUNGEN			20-23

Bewährtes Verbrennungsprinzip: Druckzerstäubung
im modulierenden **TOB** und im zweistufigen **COB-2**

Extrem wartungsfreundlich:
Mit „integrierter Werkbank“
Komplett von vorne zugänglich
Von oben revisionierbar

Öl- und Stromsparend:
Keine elektrische Ölvorwärmung!
Energieeffizienzklasse A [Zentralheizung]
Normnutzungsgrad Hi bis 105 %

Besonders Leicht:
einfacher Transport und Einbringung

Neutralisation integrierbar
und auch für die Kondensat-Hebepumpe
ist Platz reserviert

Kompaktes Kühlschranksformat
Eckaufstellung möglich
Grundfläche von nur 0,34 m²
Passt in nahezu jede Einbausituation

Individuelle Systemlösungen
mit kompaktem **Schichtenspeicher TS**
oder **Rohrwendelspeicher TR**

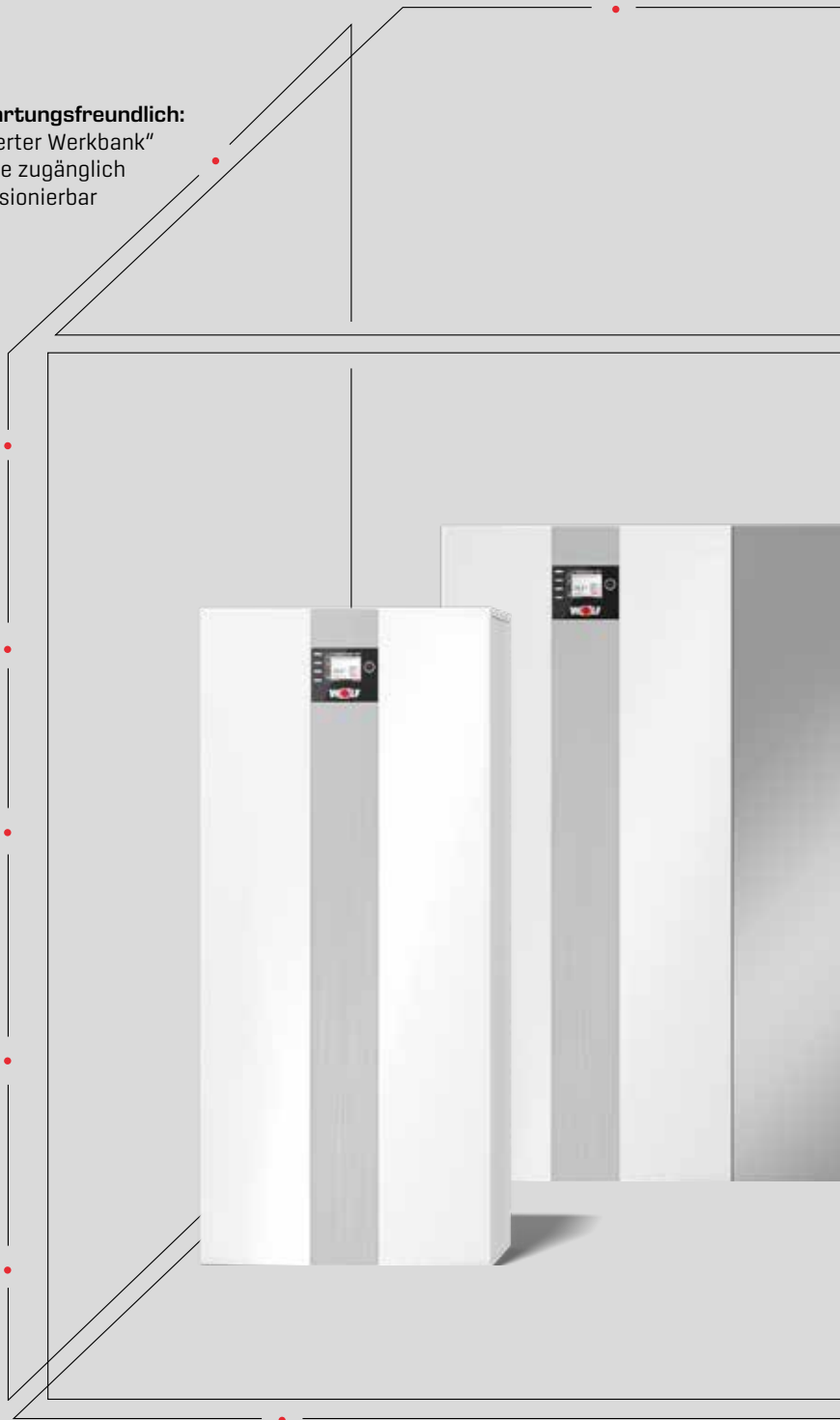

Mit Wohnraumlüftung CWL-T-300
perfekt kombinierbar zur Haustechnikzentrale

Smarthome-fähig:

Internet-Schnittstelle **WOLF Link home** integrierbar zur Kommunikation über Smartphone, PC, usw.

Langlebige Bauteile, wie:
wartungsarmer Al-Si-Wärmetauscher
extrem robustes Keramik-Flammrohr

15

VORTEILE DER WOLF ÖLBRENNWERTKESSEL

TOB / TOB-TS / TOB-TR

COB-2 / COB-2-TS / COB-2-TR

Kaskadierbar

bis zu 160 kW

Hybridfähig

intelligent kombinierbar mit WOLF Wärmepumpen

Universell

geeignet für Bio-Öl, Standard- und schwefelarmes Heizöl

Extrem leise

durch integrierten Abgasschalldämpfer
Schalleistungspegel nach ErP-Richtlinie nur 53 dB(A) [15 kW]

Einfache Inbetriebnahme & intuitiv bedienbar

neues Regelungssystem WRS-2

Bedienmodul **BM-2** inkl. **IBN-Assistent** integrierbar

Spreizungsregelung bei TOB



TOB / COB-2

ÖLBRENNWERTEKESSEL FÜR HEIZEN

kombinierbar mit Standspeicher z. B. SEM-1 / SEM-2 zur Nutzung einer zusätzlichen Wärmequelle z. B. Sonnenkollektoren

- **Neues WOLF Regelungssystem WRS 2**
optional über Smartphone oder PC einstell- und regelbar

- **TOB mit modulierendem Blaubrenner**
1 Kesseltyp mit Modulationsbereich bei Vorlauf / Rücklauf 50 / 30°C

KESELTYP	MODULATIONSBEREICH
TOB-18	6,6 kW bis 18,6 kW

für raumluftabhängige und raumluftunabhängige Betriebsweise

- **COB-2 mit zweistufigem Blaubrenner**
4 Kesseltypen mit Nennwärmeleistung bei Vorlauf / Rücklauf 50 / 30°C

KESELTYP	STUFE 1	STUFE 2
COB-2-15	9,6 kW	15,4 kW
COB-2-20	14,1 kW	20,4 kW
COB-2-29	19,9 kW	30,4 kW
COB-2-40	28,7 kW	40,4 kW

für raumluftabhängige und raumluftunabhängige Betriebsweise

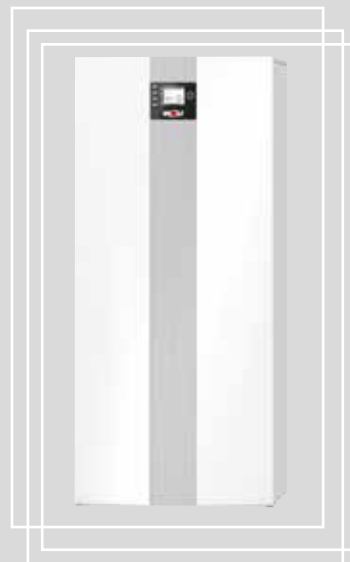

LEISTUNGSBEREICHE

COB-2 / TOB

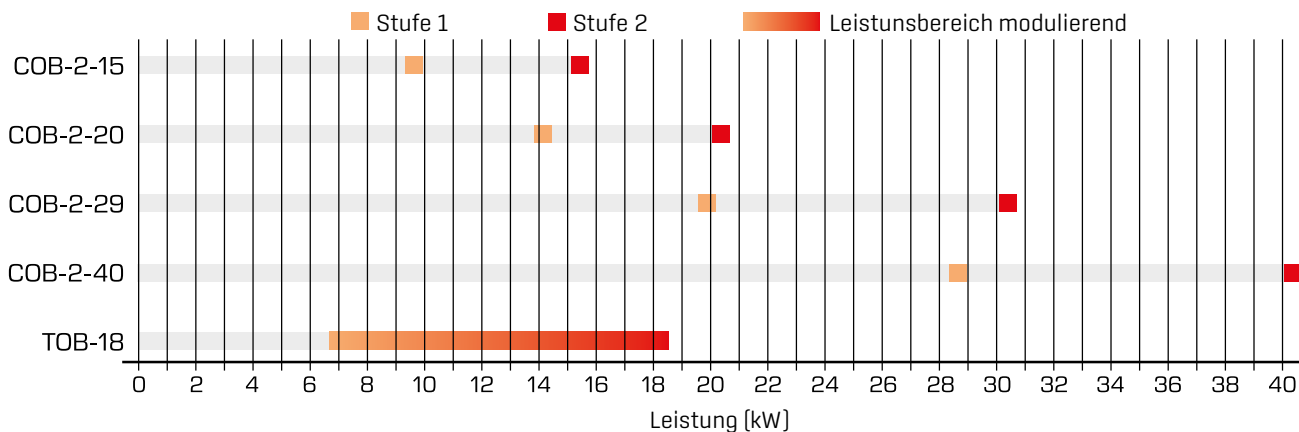

LEISTUNGSBEREICHE

COB-2 / TOB IM KASKADENBETRIEB

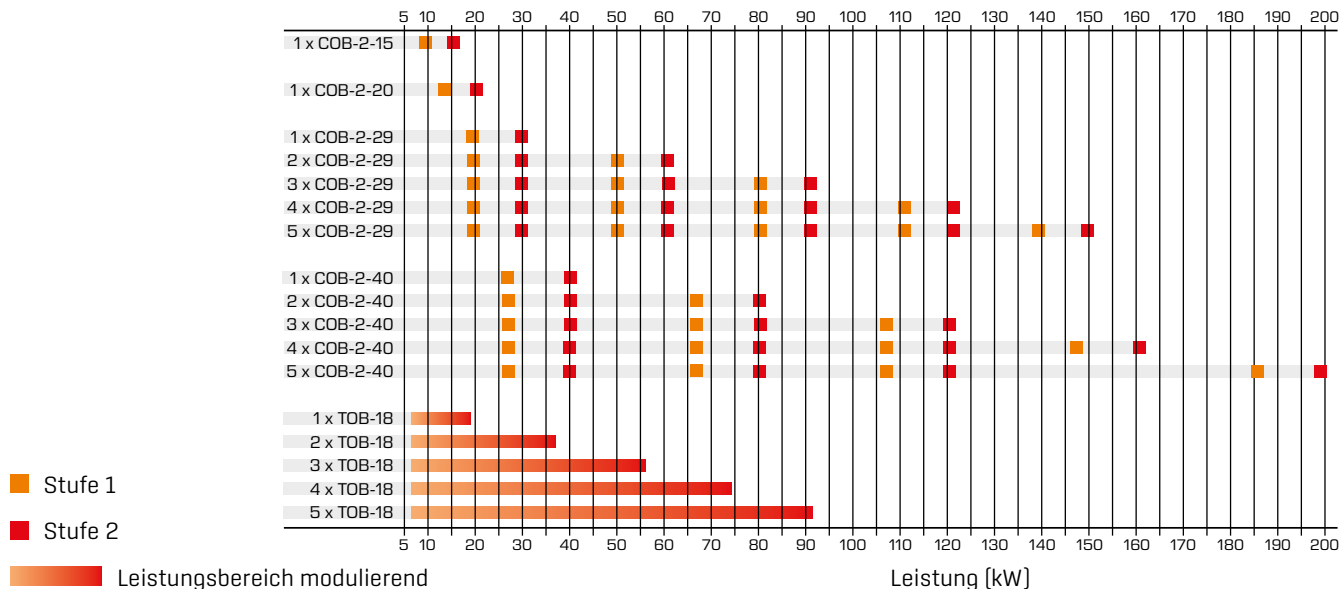

TOB-TS / TOB-TR / COB-2-TS / COB-2-TR

Universelle Kompaktlösungen der WOLF-Öl-Brennwertkessel in modernem Design.

Zur Auswahl stehen zwei Speichertechnologien für unterschiedlichste Anwendungsfälle mit demselben Ergebnis: **Höchster Wasserkomfort auf kleinstem Raum.**

Der Leistungsstarke: TS-160

- Effiziente Speicherbeladung per **Edelstahl-Plattenwärmetauscher**
- **Schichtenspeichertechnologie** für maximale Effizienz und Komfort

Der Universelle: TR-160

- Schnelle Warmwasserbereitung über groß dimensionierten **Rohrwendelwärmetauscher**
- **Auch in besonders kalkreichen Gebieten** langfristig effizient einsetzbar - kann aufwändige Trinkwasseraufbereitung ersparen
- **Revisionsöffnung** ermöglicht einfache Reinigung des Speichers

Vorteile der Kompaktlösungen:

- **Extrem kompakte Designlösung:** Brennwertgerät plus Warmwasserspeicher in Einem
- **Leichte Einbringung dank** modularem, 2-teiligem Aufbau
- **Minimale Montagezeit und Montagekosten:** Erspart bauseitige HE-Pumpen, Entlüfter, Verrohrungen u.v.m.
- **Komfortable Warmwasserbereitung:** großzügig dimensionierte Wärmetauscher und Speicher
- **Warmwasser-Ausdehnungsgefäß und Zirkulationspumpe** platzsparend integrierbar
- **Speicher aus emailliertem Stahl** sorgt für hygienische Warmwasserbereitung und lange Lebensdauer
- **Hohe Betriebskosteneinsparung** durch effiziente Warmwasserbereitung und innovative Dämmtechnik
- **Erhöhte Brennwertnutzung** bei Speicherladung für höchste Energieeffizienz
- **„Warmwasserturbo“** mit neuem Leit- und Verteilsystem für Warm- und Kaltwasser im Warmwasser-Schichtenspeicher TS-160 sorgt für eine ruhige, radiale Wasserverteilung und exzellente Warmwasserleistung (patentiert)



KESSELTYP	WARMWASSERAUSGANGSLEISTUNG	
	Schichtenspeicher TS	Rohrwendelspeicher TR
TOB-18	270 Liter / 10 min	170 Liter / 10 min
COB-2-15	250 Liter / 10 min	162 Liter / 10 min
COB-2-20	280 Liter / 10 min	180 Liter / 10 min
COB-2-29	300 Liter / 10 min	182 Liter / 10 min



DARSTELLUNGSBEISPIEL: TOB-TS

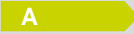
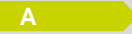
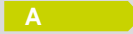

TECHNISCHE DATEN

	TOB	18	-	-
	TOB-TS	-	18	-
	TOB-TR	-	-	18
Energieeffizienzklasse Raumheizung				
Energieeffizienzklasse Warmwasserbereitung		-		
Nennwärmeleistung bei 80/60 °C min/max	kW	-----	6,3 / 17,7	-----
Nennwärmeleistung bei 50/30 °C min/max	kW	-----	6,6 / 18,6	-----
Nennbelastung min/max	kW	-----	6,4 / 18,1	-----
Öldurchsatz min/max	kg/h	-----	0,53 / 1,52	-----
Nenninhalt / äquivalenter Nenninhalt des Speichers	L	-	160 / 200	152
Speicherdauerleistung	kW / L/h	-	18 / 440	18 / 420
Leistungskennzahl	N _{L60}	-	4	1,9
Warmwasserausgangsleistung	L/10min	-	270	170
Bereitschaftsenergieaufwand	kWh/24h	-	1,09	1,35
Luft-/Abgasrohrdurchmesser	mm	-----	80/125	-----
Luft-/Abgasführung		B23p, B33p, C33(x), C43(x), C53(x), C63(x), C83(x), C93(x)		
Heizungsvor-/ -rücklauf Außen-Ø	G	-----	1½"	-----
Kondensatanschluss		-----	1"	-----
Heizöl gemäß DIN 51603-1/6		Heizöl EL Standard, Heizöl EL schwefelarm oder Bio-Öl B10		
Düse *		----- Steinen-WOLF 0,25 / 60° MST -----		
Heizölfilter		----- Opticlean 5 - 20 µm -----		
Pumpendruck min. / max.	bar	-----	3,5 / 23	-----
Maximaler Unterdruck in Ölleitung	bar	-----	0,3	-----
Werkseinstellung Vorlauftemperatur	°C	-----	80	-----
Max. Vorlauftemperatur	°C	-----	90	-----
Heizwasserwiderstand (bei Δt = 20K / 10K)	mbar	-----	7 / 20	-----
Gesamtüberdruck Heizung	bar / MPa	-----	3 / 0,3	-----
Wasserinhalt des Wärmetauschers	L	-----	7,5	-----
Normnutzungsgrad bei 40/30 °C (Hi / Hs)	%	-----	105 / 99	-----
Normnutzungsgrad bei 75/60 °C (Hi / Hs)	%	-----	102 / 97	-----
Wirkungsgrad bei Nennlast bei 80/60°C (Hi / Hs)	%	-----	98 / 92	-----
Wirkungsgrad bei 30% Teillast und TR=30°C (Hi / Hs)	%	-----	105 / 99	-----
Bereitschaftsverlust Gerät qB bei 70 °C (EnEV)	%	-----	0,75	-----
Nennwärmebelastung max.				
Abgasmassenstrom	g/s	-----	7,02	-----
Abgastemperatur 50/30 - 80/60 °C	°C	-----	44 - 61	-----
Verfügbare Förderdruck des Gebläses	Pa	-----	70	-----
Kleinste Wärmebelastung min.				
Abgasmassenstrom	g/s	-----	2,44	-----
Abgastemperatur 50/30 - 80/60 °C	°C	-----	32 - 50	-----
Verfügbare Förderdruck des Gebläses	Pa	-----	20	-----
Max. Kondenswassermenge bei 40/30°C	L/h	-----	1,4	-----
pH-Wert des Kondensats		-----	ca. 3	-----
Gewicht Gerät	kg	-----	92	-----
Gewicht Speicher TS // TR	kg	-	76	76
Schutzart	IP	-----	IP20	-----
Eingebaute Sicherung (mittelträge)	A	-----	4	-----
Elektrische Leistungsaufnahme Teillast/Volllast	W	-----	23 / 101	-----
Elektrische Leistungsaufnahme Standby	W	-----	3	-----
Elektroanschluss		1 ~ NPE / 230 VAC / 50 Hz / 10 A / B		
CE-Identnummer		CE-0085C00305		

* mit diesen Düsen werden die Emissionsanforderungen gem. Norm erfüllt und ein zuverlässiger Betrieb gewährleistet. Andere Düsen sind nicht zulässig!

**ABMESSUNGEN
+ ANSCHLUSSMASSE
TOPLINE**

TOB

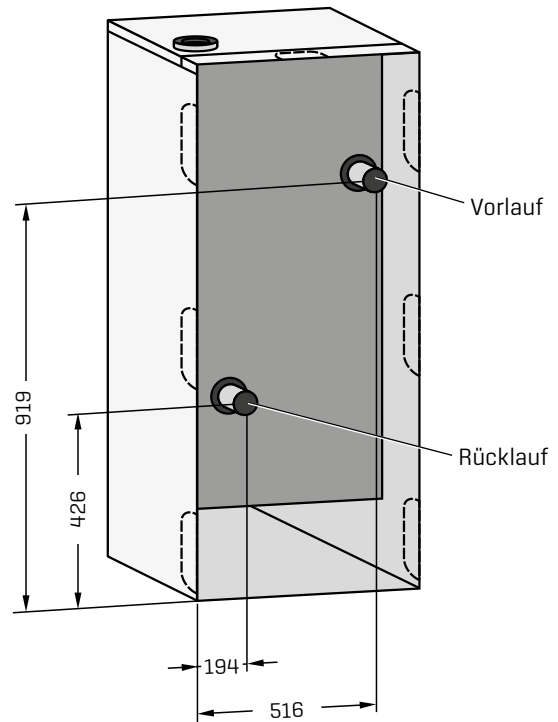
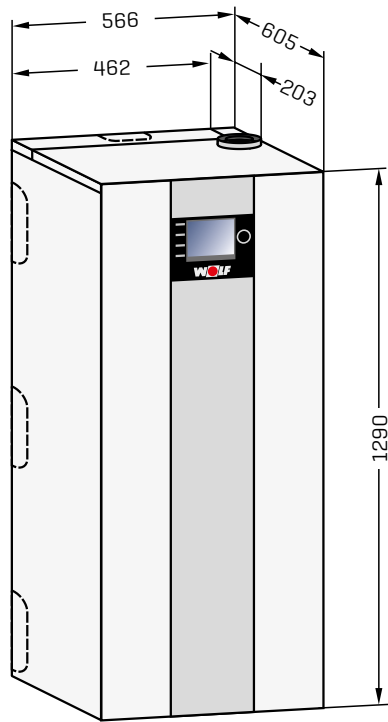

**TOB-TS
TOB-TR**

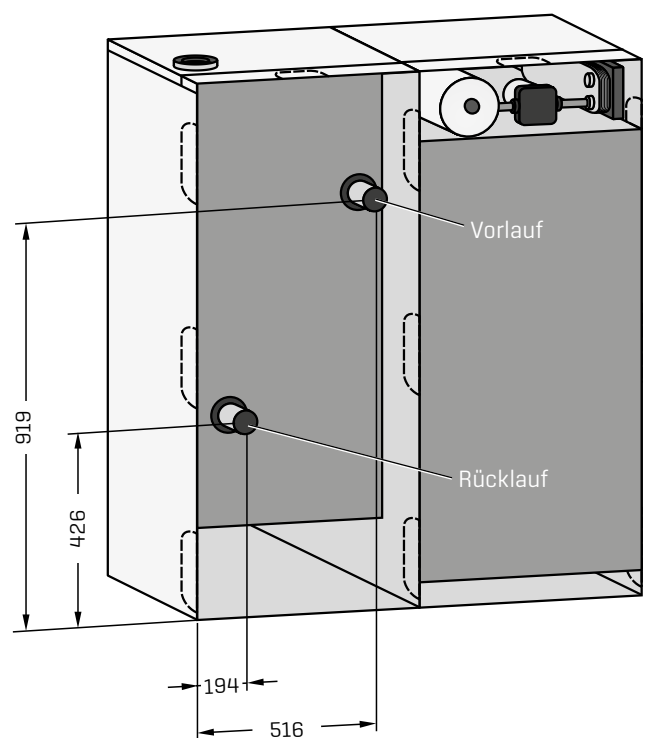
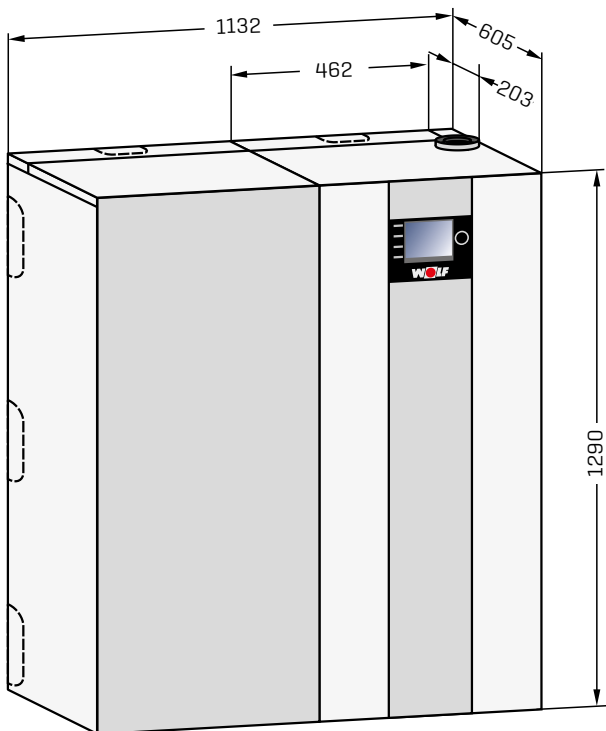

TECHNISCHE DATEN

	COB-2	15	20	29	40
	COB-2-TS/TR	15	20	29	-
Energieeffizienzklasse Raumheizung		A	A	A	A
Energieeffizienzklasse Warmwasserbereitung		A	A	A	-
Nennwärmeleistung bei 80/60°C Stufe 1/2	kW	9,2 / 14,7	13,4 / 19,5	18,9 / 28,8	27,4 / 38,5
Nennwärmeleistung bei 50/30°C Stufe 1/2	kW	9,6 / 15,4	14,1 / 20,4	19,9 / 30,4	28,7 / 40,4
Nennbelastung Stufe 1/2	kW	9,2 / 14,7	13,5 / 19,6	19,0 / 29,0	27,5 / 38,7
Öldurchsatz Stufe 1/2	kg/h	0,78 / 1,24	1,14 / 1,65	1,60 / 2,44	2,32 / 3,26
Nenninhalt* TS (äquivalent) // TR	L	160 [200] // 152	160 [200] // 152	160 [200] // 152	-
Speicherdauerleistung* TS // TR	kW / L/h	15 / 370 // 15/324	20 / 490 // 20 / 490	29 / 710 // 29/612	-
Leistungskennzahl* TS // TR	N _{L60}	3,5 // 1,7	4,5 // 2	5,0 // 2,2	-
Warmwasserausgangsleistung* TS // TR	L/10min	250 // 162	280 // 180	300 // 182	-
Bereitschaftsaufwand* TS // TR	kWh/24h	1,09 // 1,35			-
Max. zulässiger Kaltwasseranschlussdruck* TS // TR	bar	10 // 10			-
Mind.-Anodenstrom Magnesium-Schutzanode*	mA	> 0,3			-
Heizungsvorlauf Außen-Ø	G	1½"			
Heizungsrücklauf Außen-Ø	G	1½"			
Kondensatanschluss		1"			
Ölanschluss Vorlauf/Rücklauf-Schläuche	G	¾"			
Kaltwasserzulauf*	G	¾"			-
Warmwasseranschluss*	G	¾"			-
Zirkulationsanschluss*	G	¾"			-
Luft- / Abgasrohranschluss	mm	80/125			110/160
Luft- / Abgasführung	Typ	B23, B33, C33(x), C43(x), C53(x), C63(x), C83(x), C93(x)			
Heizöl gemäß DIN 51603-1/6		Heizöl EL Standard, Heizöl EL schwefelarm oder Bio-Öl B10			
Düse	Danfoss	0,30 / 80° S	0,35 / 60° S	0,45 / 80° S	0,55 / 80° S
Heizölfilter		Siku max. 40 µm			
Pumpendruck Stufe 1/2	bar	5 / 13,5	8,5 / 17	9,8 / 24	14 / 25
Maximaler Unterdruck in Ölleitung	bar	-0,3			
Werkseinstellung Vorlauftemperatur	°C	80			
Max. Vorlauftemperatur	°C	90			
Heizwasserwiderstand bei ΔT=20K / 10K	mbar	3,6 / 12	6 / 21	17 / 55	54 / 205
Gesamtüberdruck Heizung	bar / MPa	3 / 0,3			
Wasserinhalt des Wärmetauschers	L	7,5	9,0	11,5	
Normnutzungsgrad bei 40/30 °C [H _i / H _s]	%	105 / 99			104 / 98
Normnutzungsgrad bei 75/60 °C [H _i / H _s]	%	100 / 95	101 / 96	101 / 96	98 / 93
Wirkungsgrad bei Nennlast bei 80/60°C [H _i / H _s]	%	99,7 / 94,1	99,5 / 93,9	99,6 / 94,0	99,5 / 93,9
Wirkungsgrad bei 30% Teillast, TR=30°C [H _i / H _s]	%	104,7 / 98,8	104,1 / 98,2	104,7 / 98,8	104,3 / 98,4
Bereitschaftsverl. Kessel qB bei 70 °C [EnEV]	%	0,75	0,55	0,45	
Abgasmassenstrom Stufe 2	g/s	6,45	9,06	13,33	17,51
Abgastemperatur 50/30 - 80/60 °C Stufe 2	°C	40 - 63	49 - 69	55 - 76	56 - 83
Verfügbarer Förderdruck des Gebläses Stufe 2	Pa	65	105	150	
Abgasmassenstrom Stufe 1	g/s	4,04	6,28	9,05	10,91
Abgastemperatur 50/30 - 80/60 °C Stufe 1	°C	35 - 55	40 - 61	40 - 64	43 - 68
Verfügbarer Förderdruck des Gebläses Stufe 1	Pa	32	45	55	72
Kondenswassermenge bei 40/30 °C	L/h	1,2	1,6	2,2	2,8
pH-Wert des Kondensats		ca. 3			
Gewicht Kessel	kg	92	99	122	
Gewicht Speicher* TS // TR	kg	76 // 76			-
Elektrischer Anschluss	V~/Hz	230/50			
Eingebaute Sicherung (mittelträge)	A	4			
Elektr. Leistungsaufnahme Stufe 1 / Stufe 2	W	88 / 128	92 / 128	111 / 176	127 / 209
Schutzart		IP20			
CE-Identnummer		CE-0085CT0160			

* Nur bei Ölbrennwertkesseln mit Speicher TS / TR

COB-2-15 / COB-2-20 / COB-2-29 / COB-2-40

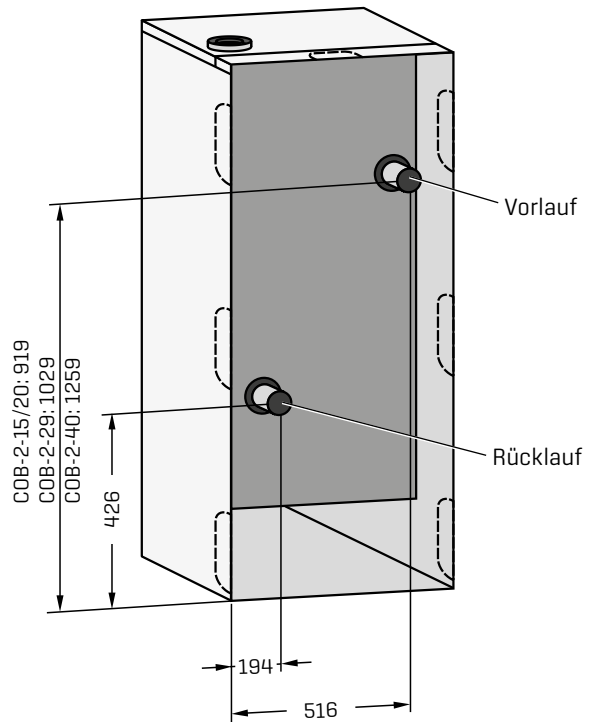
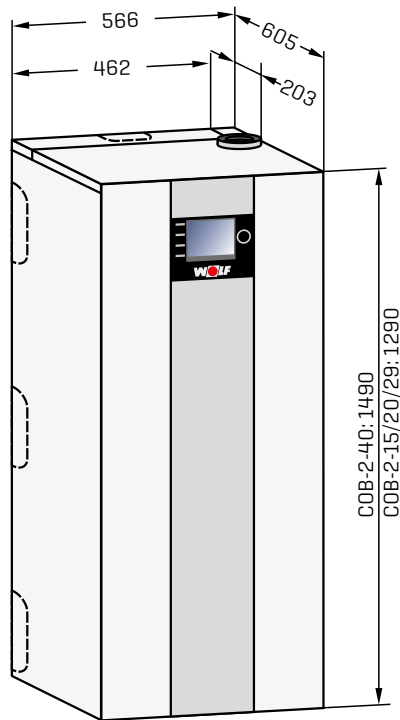

**COB-2-15-TS / COB-2-20-TS / COB-2-29-TS
COB-2-15-TR / COB-2-20-TR / COB-2-29-TR**

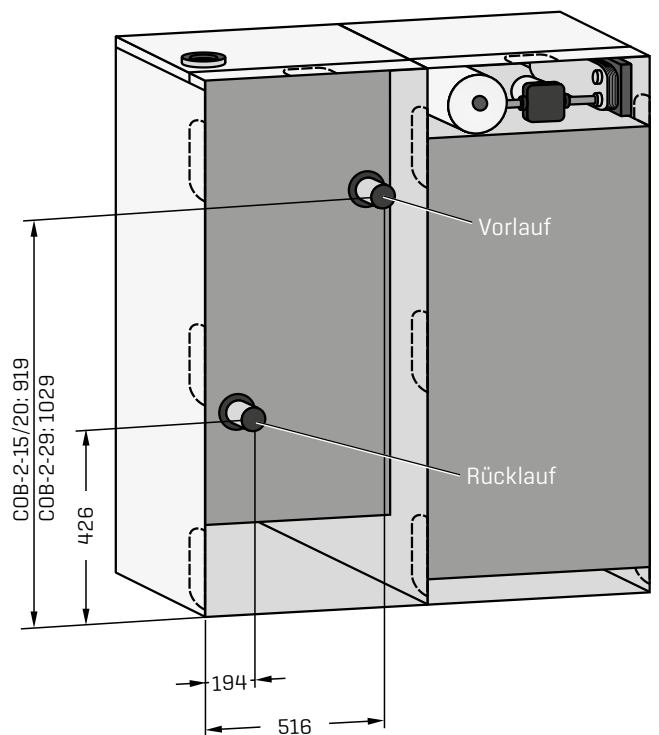
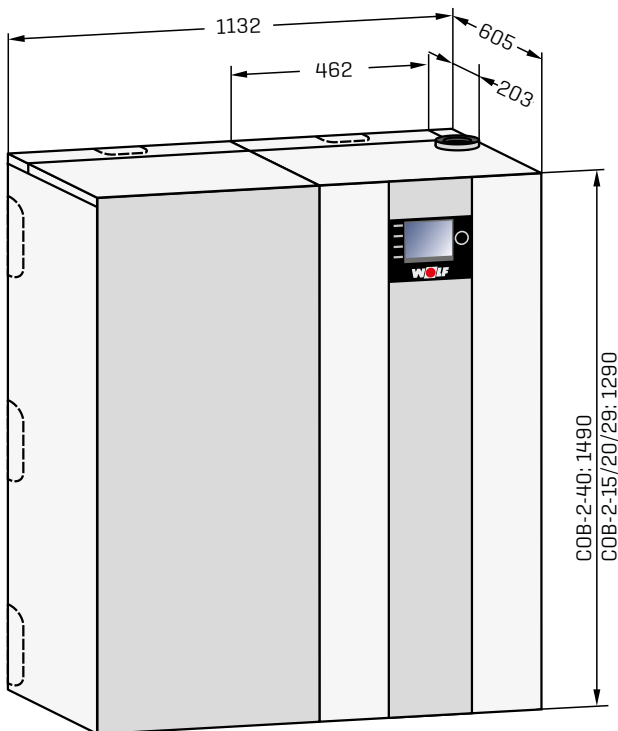

GRUNDREGELUNG

Für den Betrieb des Ölbrennwertkessels muss entweder ein Anzeigemodul AM oder ein Bedienmodul BM-2 verwendet werden.

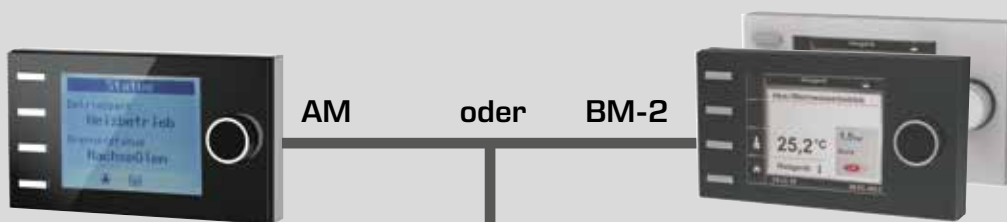

Das AM dient nur als Anzeigemodul für den Wärmeerzeuger. Es können gerätespezifische Parameter und Werte parametrisiert bzw. angezeigt werden.

Anzeigemodul AM

- Anzeigemodul für den Wärmeerzeuger
- nur notwendig wenn BM-2 als Fernbedienung genutzt wird oder in einer Kaskadenschaltung
- Bedienung durch Drehgeber mit Tastfunktion
- 4 Schnellstarttasten für häufig benutzte Funktionen
- LC-Display mit Hintergrundbeleuchtung
- AM ist immer im Wärmeerzeuger

Bedienmodul BM-2

- in schwarz und weiß
- witterungsgeführte Vorlauftemperatur
- Zeitprogramme für Heizen, Warmwasser und Zirkulation
- 3,5" Farbdisplay
- einfache Menüführung durch Klartextanzeige
- Bedienung durch Drehgeber mit Tastfunktion
- 4 Funktionstasten für häufig benutzte Funktionen
- microSD Kartenslot für Softwareupdate
- Montage wahlweise in Regelung des Wärmeerzeugers oder in Wandsockel als Fernbedienung
- bei Mehrkreisanlagen nur ein Bedienmodul notwendig
- erweiterbar mit Mischermodule MM-2 (max. bis zu 7 Mischerkreise)
- BM-2 als Fernbedienung für Lüftungsgerät CWL Excellent einsetzbar (Eine Bedieneinheit für Heizung und Lüftung)



Anzeigemodul AM oder Bedienmodul BM-2 zwingend erforderlich

2-Draht eBus-Verbindung



Bedienmodul BM-2 in schwarz und weiß,
(wenn BM-2 im Wärmeerzeuger, maximal
6 zusätzliche Fernbedienungen möglich)



Mischermodul MM-2

- Erweiterungsmodul zur Regelung eines Mischerkreises
- witterungsgeführte Vorlauftemperaturregelung
- einfache Konfiguration des Reglers durch Auswahl von vordefinierten Anlagenvarianten
- Bedienmodul BM-2 mit Wandsockel als Fernbedienung erweiterbar
- Rast 5 Anschlussstechnik
- inkl. Vorlauftemperaturfühler

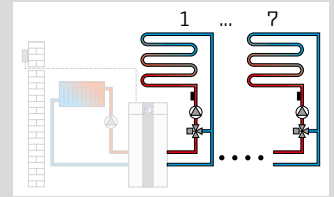

Solarmodul SM1-2

- Erweiterungsmodul zur Regelung eines Solarkreises inkl. Kollektortemperaturfühler, Speichertemperaturfühler und Tauchhülsen
- in Verbindung mit WOLF-Wärmeerzeugern höhere Energieeinsparung durch intelligente Speichernachladung, d.h. Sperrung der Speichernachladung bei genügend hohem Solarertrag
- Wärmemengenerfassung mit externem Wärmemengenzähler
- Funktionskontrolle für Volumenstrom und Schwerkraftbremse
- Temperaturdifferenz-Regelung für einen Wärmeabnehmer
- Speichermaximaltemperaturbegrenzung
- Anzeige der Soll- und Istwerte im Bedienmodul BM-2
- integrierter Betriebsstundenzähler
- eBus-Schnittstelle mit automatischem Energiemanagement
- Rast 5 Anschlussstechnik

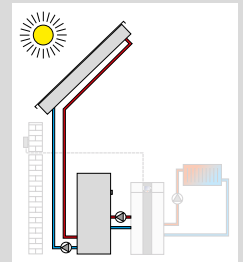

Solarmodul SM2-2

- Erweiterungsmodul zur Regelung einer Solaranlage mit bis zu 2 Speichern und 2 Kollektorfeldern, inkl. 1 Kollektorfühler, 1 Speicherfühler jeweils mit Tauchhülse
- einfache Konfiguration des Reglers durch Auswahl von vordefinierten Anlagenvarianten
- in Verbindung mit WOLF-Wärmeerzeugern höhere Energieeinsparung durch intelligente Speichernachladung, d.h. Sperrung der Speichernachladung bei genügend hohem Solarertrag
- Wärmemengenerfassung mit externem Wärmemengenzähler für alle Konfigurationen
- Auswahl der Speicherbetriebsart
- Anzeige der Soll- und Istwerte im Bedienmodul BM-2
- eBus-Schnittstelle mit automatischem Energiemanagement
- Rast 5 Anschlussstechnik

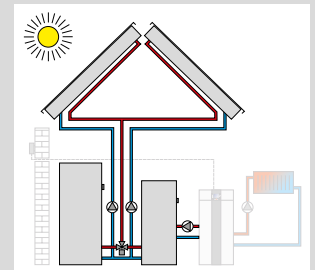

Kaskadenmodul KM-2

- Erweiterungsmodul zur Regelung von Anlagen mit hydraulischer Weiche oder Kaskadenansteuerung
- einsetzbar für bis zu 5 Wärmeerzeuger
- einfache Konfiguration des Reglers durch Auswahl von vordefinierten Anlagenvarianten
- Ansteuerung eines Mischerkreises
- Bedienmodul BM-2 einclipbar mit Wandsockel als Fernbedienung erweiterbar
- 0 - 10 V-Eingang für GLT-Anlagen, Störmeldeausgang 230 V
- eBus-Schnittstelle mit automatischem Energiemanagement
- Rast 5 Anschlussstechnik

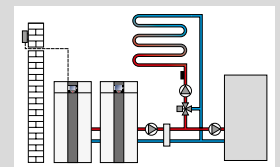

REGELUNGSZUBEHÖR
TOB / TOB-TS / TOB-TR
COB-2 / COB-2-TS / COB-2-TR

2-Draht eBus-Verbindung



Funkaußenfühler

[nur in Verbindung mit Empfänger für Funkaußenfühler und Fernbedienung Art.-Nr. 27 44 209]



Funkempfänger für Funkaußenfühler und Funkfernbedienung

inkl. Funkuhr [DCF77 Signal]



Funkfernbedienung

[nur in Verbindung mit Empfänger für Funkaußenfühler und Fernbedienung]
 Pro Mischerkreis max. eine Funkfernbedienung möglich.



Raummodul RM-2

4 in 1: Automatische Erkennung der Funktion anhand von Anlagenkomponenten:

- Raumtemperaturregler mit Tages-/Wochenprogramm
- Fernbedienung für Wohnraumlüftung CWL Excellent / CWL 2 [gleichzeitig neben Raumtemperaturregelung]
- Fernbedienung aller Heiz- oder Mischerkreise [mit BM/BM-2 im System]
- Fernbedienung für bis zu 7 einzelne Heizkreise mit mehreren RM-2 [mit BM/BM-2 im System]

- Beleuchteter Touchscreen
- Integrierter Raumtemperaturfühler
- Anschluss per eBus-Schnittstelle
- Viele Funktionen: Urlaubsmodus, Störungsmeldungen, Temperaturanzeigen etc.
- Kompatibel mit WOLF Smartset



Analoge Fernbedienung AFB

- einfache WRS-Fernbedienung für Heiz- und Mischerkreise
- jeder Heizkreis kann mit einer Fernbedienung separat bedient werden
- integrierter Raumtemperaturfühler
- Einstellung Temperatur- und Programmwahl über Drehschalter
- nur in Verbindung mit Bedienmodul BM-2



ISM 6 - LON-Schnittstellenmodul

für die Kommunikation zwischen der Regelung und der Gebäudeleittechnik unter Verwendung von LON-Standard-Netzwerkvariablen



ISM8i Ethernet-Schnittstellenmodul

Schnittstellenmodul mit offengelegtem TCP/IP-Protokoll zur systemunabhängigen Einbindung von WOLF-Heiz- und Lüftungsgeräten.

2-Draht eBus-Verbindung



KNX-Schnittstellen-Set

Schnittstellen-Set zur Einbindung von WOLF-Wärmeerzeugern in ein KNX Netzwerk

bestehend aus:
 Schnittstellenmodul ISM8i, KNX-IP-BAOS Modul,
 Montage-/Bedienungsanleitung, Netzkabel



EA-Modul

Erweiterungsmodul für je 2 parametrierbare Ein- und Ausgänge

WOLF LINK HOME

LAN- / WLAN-Schnittstelle für den Zugriff über Internet oder ein lokales Netzwerk auf die Regelung.
 Bedienung über IOS, Android oder WOLF-Portal. Einbau in die Geräteregelung.

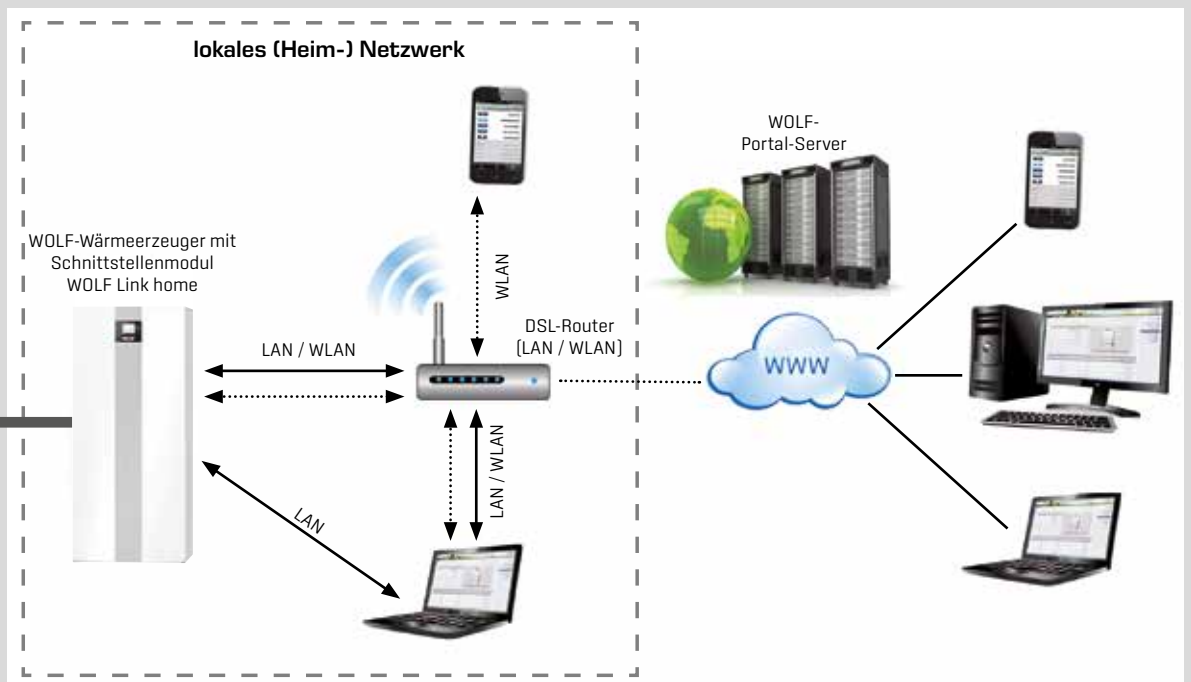

INSTALLATIONSZUBEHÖR
TOB / TOB-TS / TOB-TR
COB-2 / COB-2-TS / COB-2-TR

Wir empfehlen, die Anbindung an das Heizungssystem mit folgenden Teilen aus dem WOLF Zubehörprogramm vorzunehmen.

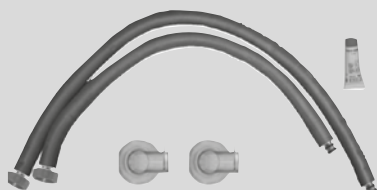

Anschluss-Set COB-2 / TOB wandstehend
 bestehend aus:

- 2 Kreuzstücke mit je einem Anschluss
- 2 Klammern
- 1 Edelstahlwellrohr 1", Länge 1300mm
- 1 Edelstahlwellrohr 1", Länge 800mm
- 1 Silikonfett-Tube

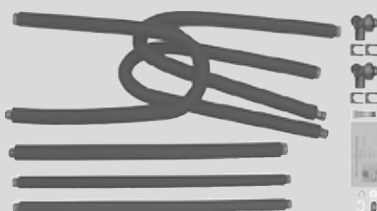

Anschluss-Set COB-2 / TOB mit TS / TR wandstehend
 bestehend aus:

- 2 Kreuzstücke mit je 2 Anschlüssen
- 4 Klammern/Install
- 3 Edelstahlwellrohre 1", Länge 1300mm
- 1 Edelstahlwellrohr 1", Länge 800mm
- 2 Edelstahlwellrohre 3/4", Länge 800mm
- 1 Silikonfett-Tube
- 1 Kürzungsset 3/4"
- 1 Kürzungsset 1"



Anschluss-Set COB-2 / TOB wandstehend für Speicher SE-2 bis 750 Ltr., SEM-1 bis 750 Ltr. bzw. SEM-2 bis 400 Ltr.

- 2 Kreuzstücke mit je 2 Anschlüssen
- 3 Edelstahlwellrohren 1", 1300mm lang
- 1 Edelstahlwellrohr 1", Länge 800mm
- 4 Klammern
- 1 Silikonfett-Tube
- 1 Rohrbogen
- 1 Hocheffizienzpumpe DN25-60 [EEI<0,23]
- 6 Flachdichtungen 1"
- 2 Doppelnippel G1" AG - G1"
- 2 Flachdichtungen 1 1/2" EPDM
- 1 Winkelstück mit Entlüfter
- 1 Fitting Übergang G1 1/2" IG auf G1" AG



Set Ausdehnungsgefäß Warmwasser für TS / TR

- bestehend aus:
- 1 Ausdehnungsgefäß 8 Ltr. (4 bar Vordruck, 10 bar Betriebsdruck)
 - 1 Verrohrung KW-Anschluss zum Ausdehnungsgefäß
 - 2 Doppelnippel 3/4"
 - 1 Kürzungsset 3/4"



Set TS / TR Zirkulationspumpe

- bestehend aus:
- 1 Zirkulationspumpe 3-stufig
 - 1 Edelstahlwellrohr 3/4"
 - 1 Kürzungsset 3/4"

INSTALLATIONSZUBEHÖR TOB / TOB-TS / TOB-TR COB-2 / COB-2-TS / COB-2-TR



Verrohrungsgruppe

bestehend aus:

- 1 Umwälzpumpe
- 2 Thermometer in Vor- und Rücklauf
- 2 Kugelhähne in Vor- und Rücklauf
 - mit / ohne Mischer
 - mit Verteilerbalken für 2 oder 3 Verrohrungsgruppen



Sicherheitsgruppe für Verrohrungsgruppe COB-2 / TOB

- 1 Sicherheitsventil mit 3 bar Ansprechdruck
- 1 Manometer
- 2 KFE-Hähne jeweils im Vor- und Rücklauf



NEUTRALISATIONSBOX

inkl. Granulatfüllung und Montagezubehör



KONDENSATPUMPE mit potentialfreiem Alarmausgang

steckerfertig für COB / TOB zum Einbau in Neutralisationsbox

bestehend aus:

Kondensatpumpe mit potentialfreiem Alarmausgang,
PVC-Schlauch 10mm (6m lang),
Rückschlagventil

WEITERES ZUBEHÖR

Wandhaltersset für Verrohrungsgruppe, Rückwandverkleidung
siehe auch „Preisliste Heizsysteme“

**LUFT-/ABGASFÜHRUNG ÖLBRENNWERTKESSEL
TOB / TOB-TS / TOB-TR
COB-2 / COB-2-TS / COB-2-TR**

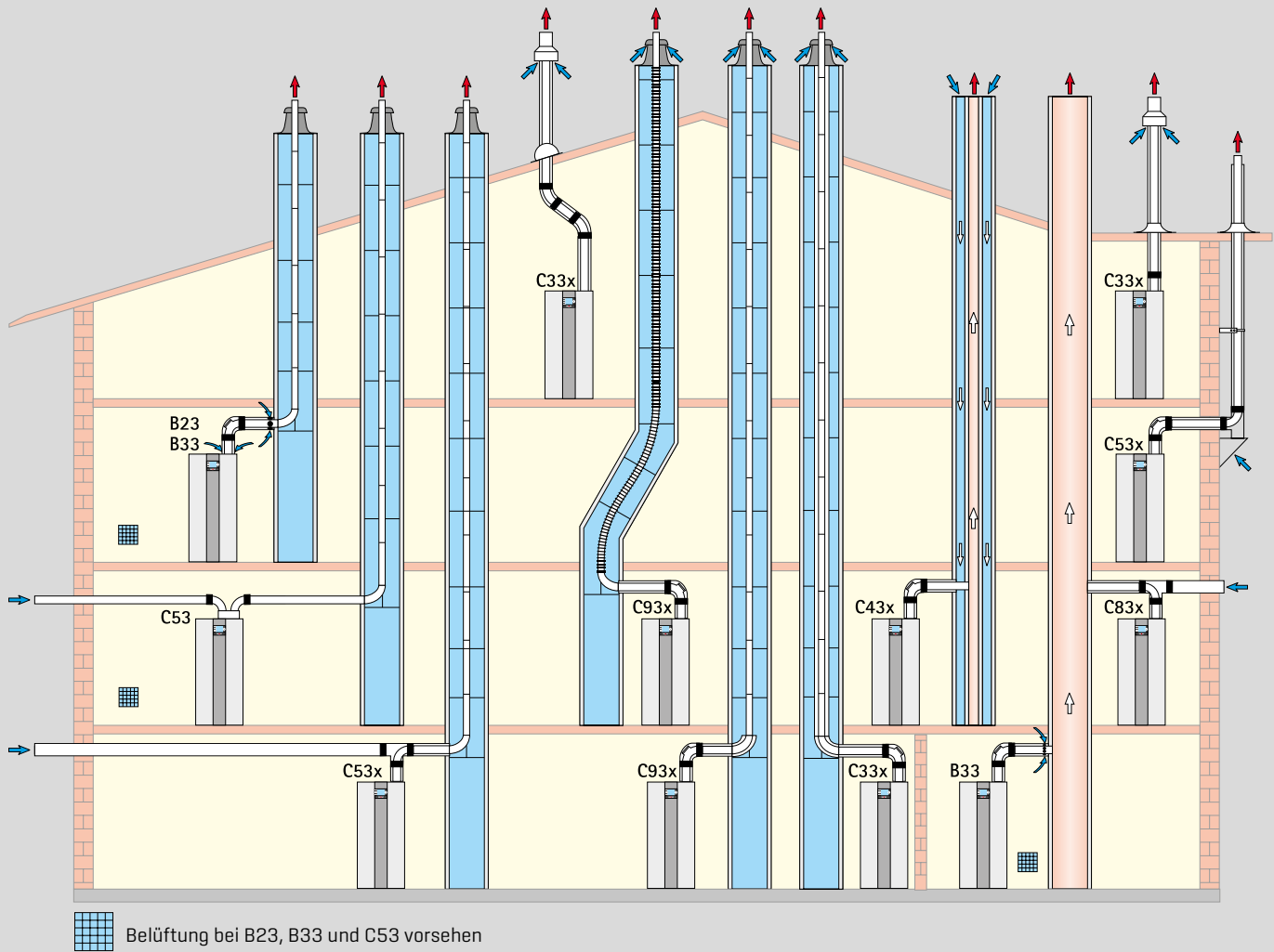

Anschlussarten

Geräteart ^{1,2}	Betriebsweise		anschließbar an				
	raumluft-abhängig	raumluft-unabhängig	Schornstein feuchteunempf.	Luft-/Abgas-Schornstein	Luft-/Abgas-führung	baurechtlich zugel. LAF	feuchteunempf. Abgasleitung
B23, B33, C33x, C43x, C53, C53x, C63x, C83x, C93x	ja	ja	B23p, B33, C83x	C43x	C33x, C53x, C93x	C63x	B23, B33p, C53x

¹ Bei Kennzeichnung „x“ sind alle Teile der Abgasführung verbrennungsluftumspült und erfüllen erhöhte Dichtheitsanforderungen.

² Bei Art B23, B33 wird die Verbrennungsluft dem Aufstellraum entnommen (raumluftabhängige Feuerstätte).

Bei Art C wird die Verbrennungsluft über ein geschlossenes System dem Freien entnommen (raumluftunabhängige Feuerstätte)

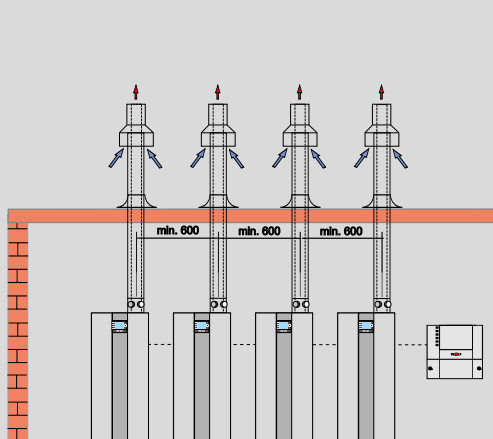

Kaskadenansteuerung mit getrennter konzentrischer Luft-/Abgasführung senkrecht Art C33x.

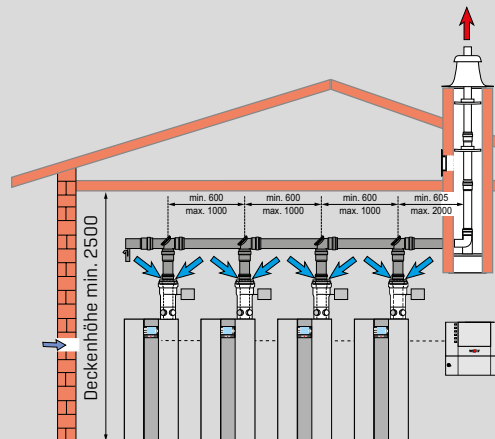

Kaskadenansteuerung mit Sammelleitung

Ausführungsvarianten Ölbrennwertkessel		Maximallänge ¹ [m]					
Art		TOB	18	-	-	-	-
		COB-2	-	15	20	29	40
B23	Abgasleitung im Schacht und Verbrennungsluft direkt über Gerät (raumluftabhängig)	DN60	18	20	-	-	-
		DN80	30	30	30	30	-
		DN110	-	-	-	-	30
B33	Abgasleitung im Schacht mit waagerechter konzentrischer Anschlussleitung (raumluftabhängig)	DN60	16	18	-	-	-
		DN80	30	30	30	30	-
		DN110	-	-	-	-	30
B33p	Anschluss an feuchteunempfindlichen Abgasschornstein mit waagerechter konzentrischer Anschlussleitung (raumluftabhängig)	Berechnung nach DIN EN 13384 (LAS-Hersteller)					
C33x	senkrechte konzentrische Dachdurchführung durch Schrägdach oder Flachdach, senkrechte konzentrische Luft-/Abgasführung für Schachteinbau, (raumluftunabhängig)	DN60/110	9	9	-	-	-
		DN80/125	24	24	22	18	-
		DN110/160	-	-	-	-	14
C43x	Anschluss an einen feuchteunempfindlichen Luft-/Abgasschornstein (LAS), maximale Rohrlänge von Mitte Gerätebogen bis Anschluss 3 m (raumluftunabhängig)	Berechnung nach DIN EN 13384 (LAS-Hersteller)					
C53	Anschluss an Abgasleitung im Schacht und Zuluftleitung durch Außenwand (raumluftunabhängig, Zuluftleitung 4 m, 1 x Bogen 87°)	DN80/125	30	30	30	30	-
		DN110/160	-	-	-	-	30
C53x	Anschluss an Abgasleitung an der Fassade (raumluftunabhängig)	DN80/125	30	30	30	30	-
		DN110/160	-	-	-	-	30
C53x	Anschluss an Abgasleitung im Schacht und Zuluft durch Außenwand (raumluftunabhängig, Zuluftleitung 4 m, 1 x Bogen 87°)	DN80/125	30	30	30	30	-
		DN110/160	-	-	-	-	30
C83x	Anschluss konzentrisch an feuchteunempfindlichen Abgasschornstein und Verbrennungsluft durch Außenwand (raumluftunabhängig)	Berechnung nach DIN EN 13384 (LAS-Hersteller)					
C93x	senkrechte Abgasleitung für den Schachteinbau mit Mindestabmessungen starr oder flexibel mit waagerechter konzentrischer Anschlussleitung DN60/110, vertikal DN60	starr DN60	12	13	-	-	-
		flexibel DN60	8	9	-	-	-
C93x	senkrechte Abgasleitung für den Schachteinbau mit Mindestabmessungen starr oder flexibel mit waagerechter konzentrischer Anschlussleitung DN80/125, vertikal DN 80 bzw. DN83	starr DN80	25	29	24	21	-
		flexibel DN83	24	27	21	17	-
C93x	senkrechte Abgasleitung für den Schachteinbau mit Mindestabmessungen starr oder flexibel mit waagerechter konzentrischer Anschlussleitung DN110/160, vertikal DN110	starr DN110	-	-	-	-	22
		flexibel DN110	-	-	-	-	22

¹ Verfügbarer Förderdruck des Ventilators: TOB-18: 20-70 Pa / COB-2-15: 32-65 Pa / COB-2-20: 45-65 Pa / COB-2-29: 55-105 Pa / COB-2-40: 70-150 Pa (Maximallänge entspricht Gesamtlänge vom Wärmeerzeuger bis zur Abgasmündung)

Hinweis: Die Systeme C33x und C83x sind auch für die Aufstellung in Garagen geeignet.

Die Berechnung erfolgte unter Berücksichtigung der Druckbedingungen (Geodätische Höhe: 325 m).

Die Montagebeispiele sind ggf. an die bau- und länderrechtlichen Vorschriften anzupassen. Fragen zur Installation, insbesondere zum Einbau von Revisionsteilen und Zuluftöffnungen (Belüftung über 50kW generell erforderlich), sind vor der Installation mit dem zuständigen Bezirksschornsteinfeger zu klären.

Die Längenangaben beziehen sich auf die konzentrische Luft-/Abgasführung und Abgasleitungen und nur auf original WOLF-Teile.

Die Luft-/Abgassysteme DN60/100, DN80/125 und DN110/160 sind mit den WOLF-Ölbrennwertkesseln system-zertifiziert.

Berechnung der Luft-/ Abgasführungslänge

Die errechnete Länge der Luft-/ Abgasführung oder Abgasleitung setzt sich zusammen aus der geraden Rohrlänge und der Länge der Rohrbögen.

Beispiel:

Gerades Luft-/ Abgasrohr Länge = 5,5 m

Bogen 87° = 2,0 m

2 x 45° Bogen = 2 x 1,2 m

L = 5,5 m + 1 x 2,0 m + 2 x 1,2 m

L = 9,9 m

Folgende Luft-/Abgasleitungen oder Abgasleitungen mit der Zulassung CE-0036-CPD-9169003 dürfen eingesetzt werden:

- Abgasleitung DN60, DN80, DN110, DN125 und DN160
- Konzentrische Luft-/Abgasführung DN60/100, DN80/125 und DN110/160
- Konzentrische Luft-/Abgasführung (an der Fassade) DN80/125
- Abgasleitung flexibel DN60, DN83 und DN110

Die erforderlichen Kennzeichnungsschilder liegen dem jeweiligen WOLF-Zubehör bei.

Dem Zubehör beiliegende Montagehinweise sind zusätzlich zu beachten.

Bogen	Bauart	rechnerische Länge [m]
30°	einwandig	0,4
45°	einwandig	0,6
87°	einwandig	1,0
30°	konzentrisch	0,7
45°	konzentrisch	1,2
87°	konzentrisch	2,0

SYSTEMLÖSUNG
TOB / TOB-TS / TOB-TR
COB-2 / COB-2-TS / COB-2-TR

HEIZEN - WARMWASSERBEREITUNG

**Ölbrennwertkessel
mit Warmwasser-Schichtenspeicher**

- 1 Autom. Entlüftungsventil (im Lieferumfang)
- 2 Sicherheitstemperaturbegrenzer
- 3 Vorlauftemperaturfühler
- 4 Abgastemperaturfühler
- 5 Siphon
- 6 Kondensatpumpe mit Neutralisation (Zubehör)
- 7 Speicherladepumpe
- 8 Speicherladefühler
- 9 Plattenwärmetauscher im Speicher
- 10 Schichtladepumpe geregelt
- 11 WW-Entnahme zur Speicherladung
- 12 Speicherladung von oben mit Prall- und Verteilplatte
- 13 Tauchhülse für Speichertemperaturfühler
- 14 Magnesium Schutzanode
- 15 Zirkulationsleitung
- 16 Entleerung Gerät (im Lieferumfang)
- 17 KW-Zufuhr mit Leit- und Verteileinrichtung
- 18 KW-Entnahme zur Speicherladung
- 19 Luftabscheider
- 20 Zirkulationspumpe (Zubehör)
- 21 Membranausdehnungsgefäß (Zubehör)

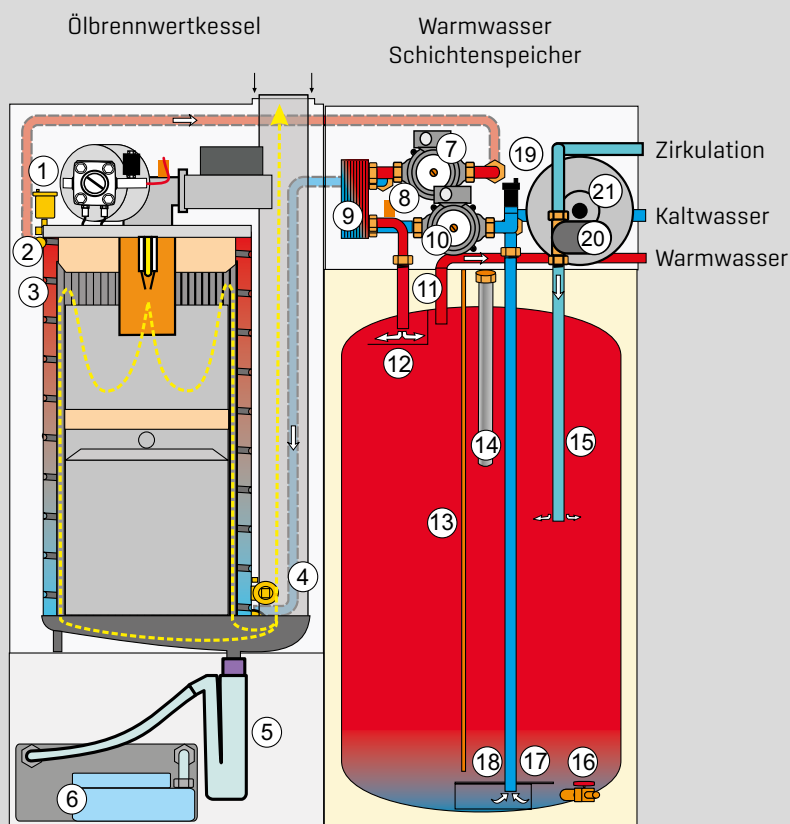

**Ölbrennwertkessel
mit Warmwasser-Rohrwendelspeicher**

- 1 Autom. Entlüftungsventil (im Lieferumfang)
- 2 Sicherheitstemperaturbegrenzer
- 3 Vorlauftemperaturfühler
- 4 Abgastemperaturfühler
- 5 Siphon
- 6 Kondensatpumpe mit Neutralisation (Zubehör)
- 7 Speicherladepumpe
- 8 WW-Entnahme
- 9 Tauchhülse für Speichertemperaturfühler
- 10 Magnesium Schutzanode
- 11 KW-Entnahme
- 12 Zirkulationsleitung
- 13 Speicherentleerung
- 14 Luftabscheider
- 15 Zirkulationspumpe (Zubehör)
- 16 Membranausdehnungsgefäß (Zubehör)

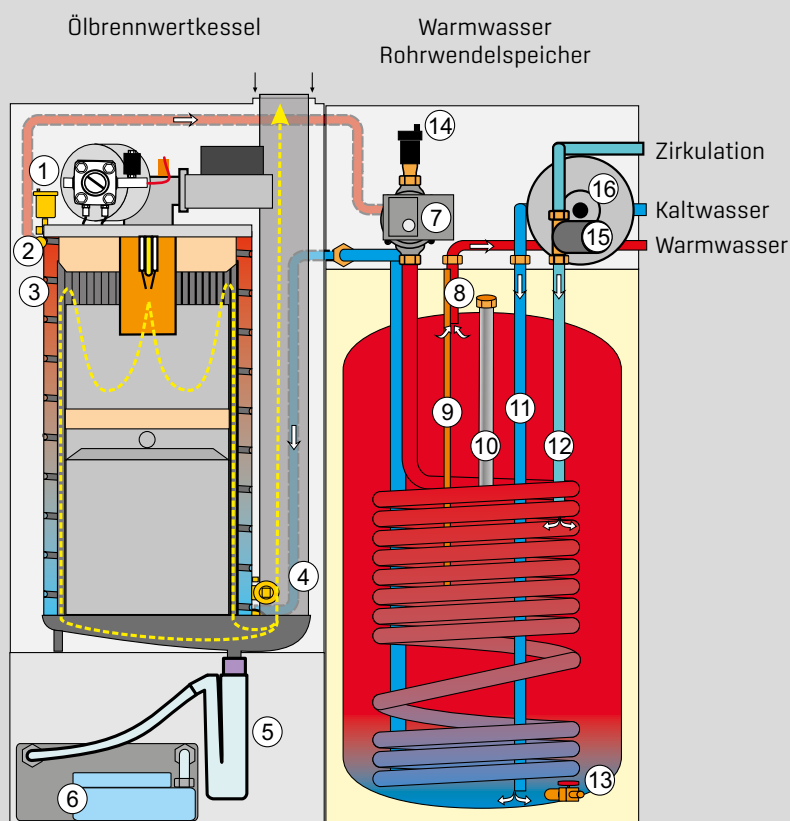

HEIZEN - LÜFTEN - (WARMWASSERBEREITUNG) ÖLBRENNWERTKESSEL + CWL-T-300

Ölbrennwertkessel CWL-T-300



TYP	CWL-T	300
Luftvolumenstrom bei 150 Pa	m ³ /h	300
Warmebereitstellungsgrad	%	93
Höhe	mm	1287,5
Breite	mm	475
Tiefe	mm	585
Kanalanschlussdurchmesser	mm	160
Filterklasse		ISO Coarse 60% [G4] (ePM1 50% [F7] als Zubehör)
Wirkfaktor	Cos φ	0,32 - 0,43
Elektrische Leistungsaufnahme	W	10 - 164
Elektrische Leistungsaufnahme [ohne Vorheizregister]	W	86 (bei 225m ³ /h und 100 Pa)
Gewicht	kg	54
Schutzart	IP	20
Elektroanschluss		230 V / 50 Hz

Die Gerätekombination Ölbrennwertkessel und Lüftungsgerät CWL-T-300 kann zudem perfekt wahlweise mit einem Warmwasser-Schichtenspeicher TS oder Warmwasser-Rohrwendelspeicher TR kombiniert werden.

SYSTEMLÖSUNG TOB / COB-2

WOLF HYBRID + SYSTEM FÜR DAS EINFAMILIENHAUS

TOB/COB-2 mit CHA-Monoblock

- 1 Ölbrennwertkessel TOB / COB-2-15/20 mit Anzeigemodul AM
- 2 Warmwasserspeicher SEW-1
- 3 Luft/Wasser-Wärmepumpe CHA-Monoblock Außenmodul
- 4 Luft/Wasser-Wärmepumpe CHA-Monoblock Innenmodul mit Bedienmodul BM-2
- 5 Mischermodul MM-2
- 6 Pufferspeicher

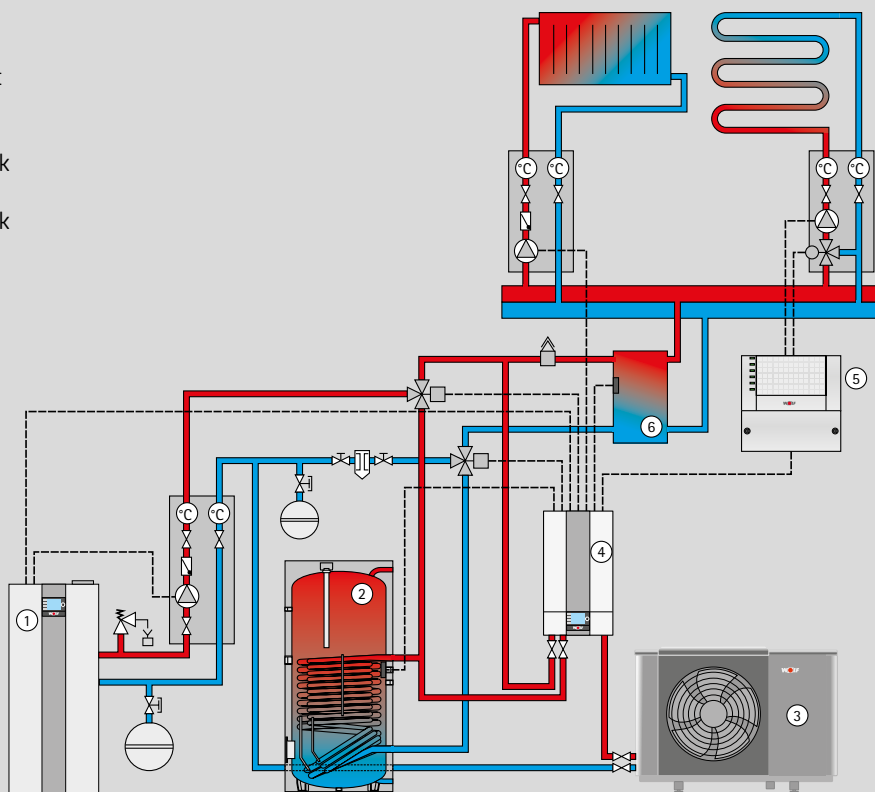

HEIZEN MIT „WOLF-SONNENHEIZUNG“ - WARMWASSERBEREITUNG

TOB/COB-2 mit Warmwasser-Solarspeicher SEM-1 / SEM-2 und einem Kollektorfeld

- 1 Kollektorfeld
- 2 Entlüftungstopf
- 3 Kollektorfühler
- 4 Solarmodul SM1-2
- 5 Solarpumpengruppe 10
- 6 Speicherfühler Solarregelung
- 7 Füll- und Entleerungshahn
- 8 Warmwasser-Solarspeicher SEM-1 / SEM-2
- 9 Ölbrennwertkessel TOB / COB-2 mit Bedienmodul BM-2
- 10 Speicherfühler Heizung

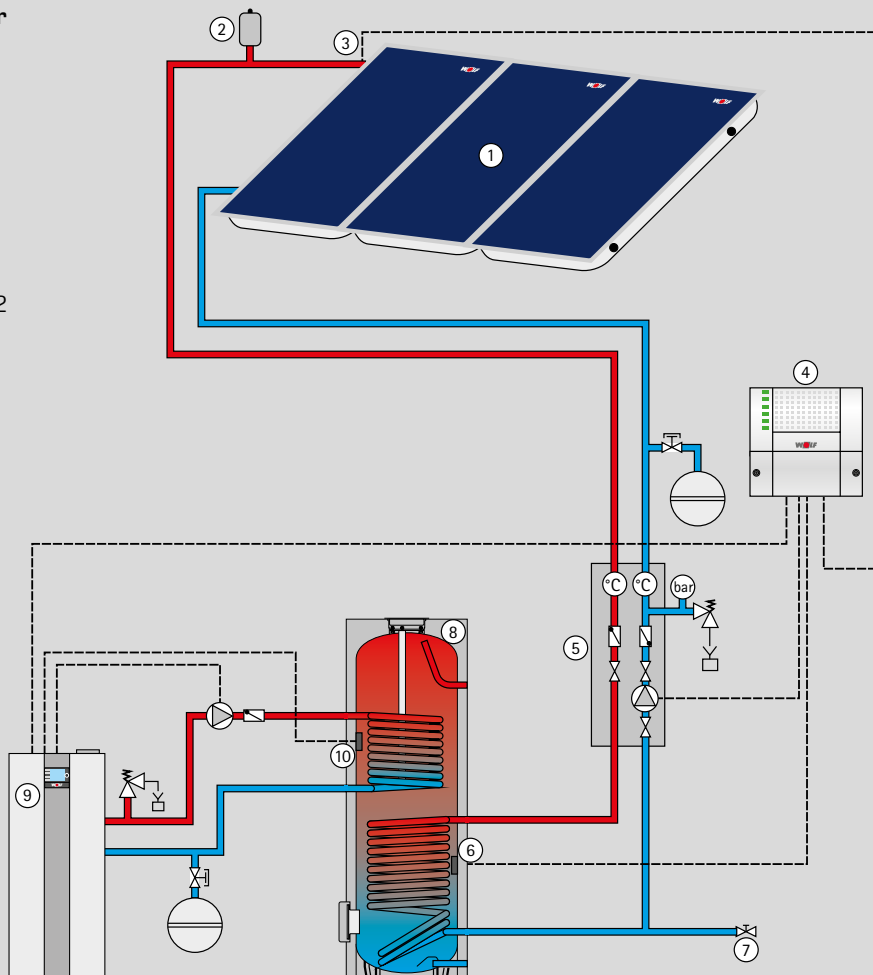

HEIZEN MIT „WOLF-SONNENHEIZUNG“ - WARMWASSERBEREITUNG

Solare Warmwasserbereitung und Heizungsunterstützung mit Schichten-Pufferspeicher BSP

- 1 Kollektorfeld
- 2 Entlüftungstopf
- 3 Kollektorfühler
- 4 Solarmodul SM1-2
- 5 Pumpen-Armaturengruppe 5
- 6 Speicherfühler Solarregelung
- 7 Schichten-Pufferspeicher BSP
- 8 Frischwassermodul zur Warmwasserbereitung
- 9 Heizkreisgruppe, Mischerkreisgruppe
- 10 Mischermodul MM-2
- 11 Ölbrennwertkessel TOB / COB-2 mit Bedienmodul BM-2
- 12 Sammelfühler
- 13 Speicherfühler
- 14 Mischermodul MM-2

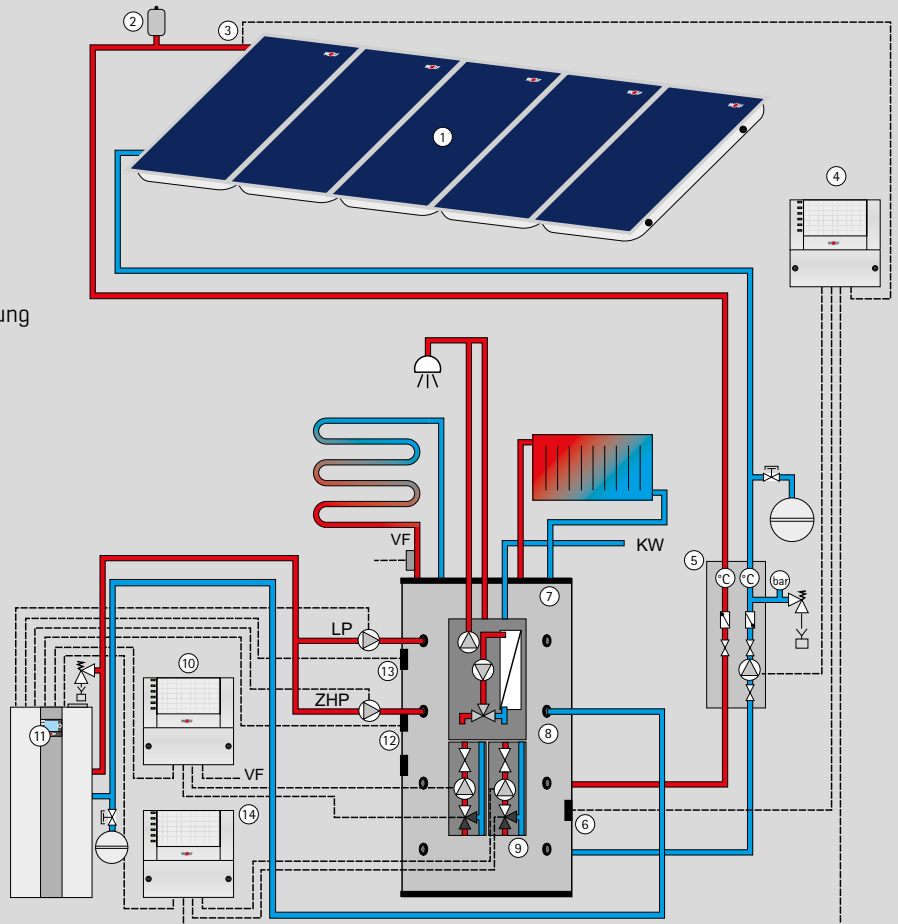

Solare Warmwasserbereitung und Heizungsunterstützung mit Warmwasser-Solarspeicher SEM-1 / SEM-2 und Pufferspeicher SPU-2-W

- 1 Kollektorfeld
- 2 Entlüftungstopf
- 3 Kollektorfühler
- 4 Solarmodul SM2-2
- 5 Pumpen-Armaturengruppe
- 6 Pumpen-Armaturengruppe Erweiterung
- 7 Füll- und Entleerungshahn
- 8 Pufferspeicher SPU-2-W
- 9 Speicherfühler Solarkreis [Pufferspeicher]
- 10 Warmwasser-Solarspeicher SEM-1 / SEM-2
- 11 Speicherfühler Solarkreis [Brauchwasser]
- 12 Mischermodul MM-2 (Konfig. 4)
- 13 Pufferspeicherfühler PF
- 14 Rücklauftemperaturfühler RLF
- 15 3-Wege-Umschaltventil
- 16 Speicherfühler Heizung
- 17 Ölbrennwertkessel TOB / COB-2 mit Bedienmodul BM-2
- 18 Speicherladepumpe Heizung
- 19 Mischermotor
- 20 Mischerkreispumpe MKP
- 21 Vorlauffühler Mischerkreis VF

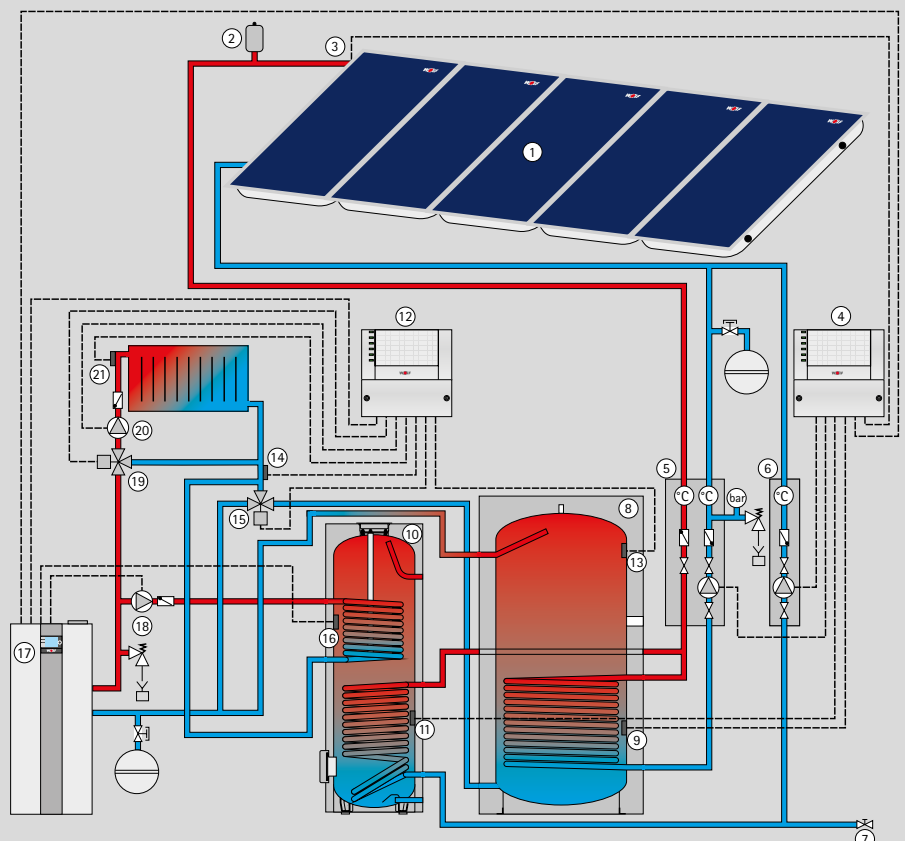

Händleradresse

WOLF GMBH / POSTFACH 1380 / D-84048 MAINBURG / TEL. +49.0.87 5174-0 / FAX +49.0.87 5174-16 00 / www.WOLF.eu

